

高速かつ効果的なインパクト洗浄

アルファ・ラバル TJ TZ-74 自己洗浄型回転式ジェット・ヘッド

用途

Toftejorg TZ-74 自己洗浄型回転式ジェット・ヘッドは 3D 規定パターンのインパクト洗浄を行います。本機器は自動装置で、タンク洗浄の品質を保証する確実な手段です。デバイスは 50 ~ 500 m³ の処理、貯蔵および輸送タンク/容器に最適で、醸造、食品および乳製品加工、および機械やダウンパイプの自己洗浄が厳しく要求されるその他の業界で使用されています。Toftejorg TZ-74 自動洗浄型回転式ジェット・ヘッドは世界中の醸造業界で特に成果を上げています。

動作のしくみ

洗浄液の流れによってノズルが垂直軸ならびに水平軸の周りをギア回転します。まず、ノズルがタンク内面に粗いパターンを描きます。次に、8 サイクル循環して完全なパターンになるまでパターン間隔が徐々に密集してきます。



テクニカルデータ

潤滑: 洗浄液による自己潤滑
 標準表面仕上げ: Ra 0.5µm 外面
 最大投入長: 7 ~ 15 m
 インパクト投入長: 4 ~ 9 m

圧力

使用圧力: 3 ~ 12 bar
 推奨使用圧力: 5 ~ 6.5 bar

洗浄パターン

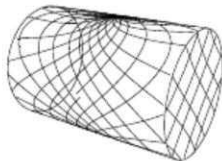

初動サイクル

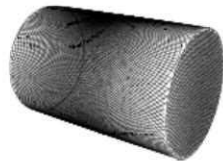

フル・パターン

上の図は円筒横置き容器の洗浄パターンを示しています。最初のパターンと完成したパターンの差は洗浄密度を上げるために利用できる追加サイクルの数で示されます。

証明書

2.1 材料証明書および ATEX



物理データ

材質

316L (UNS S31603)、PTFE、PEEK、ETFE、TFM

温度

最高使用温度: 95° C
 最高環境温度: 140° C

重量: 6.1 kg

接続

メスネジ部標準仕様: 1 1/2" Rp (BSP) または
 NPT、
 2" NPT

オプション

3D の行程を確認する電子回転センサー

注意!

ガス排気と空気放散には用いないでください。

5.3

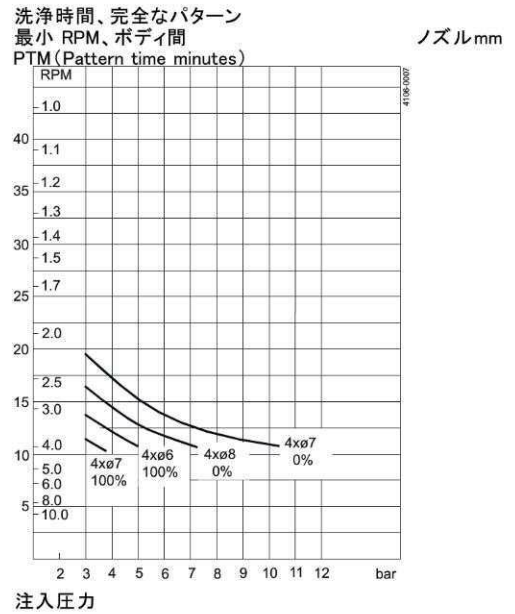
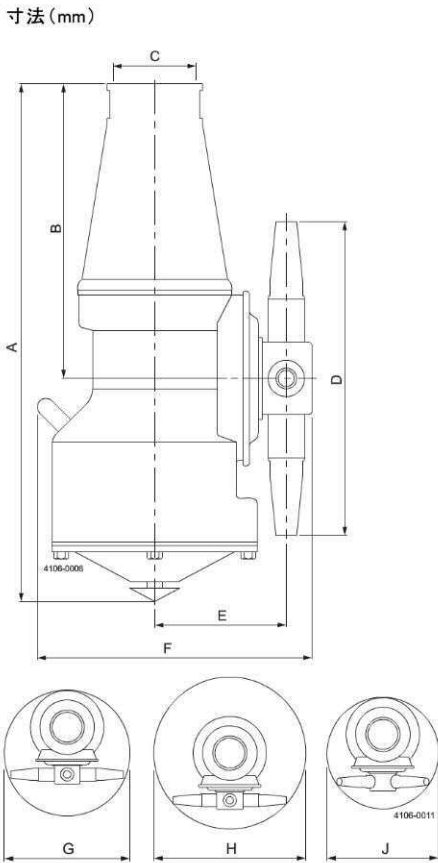
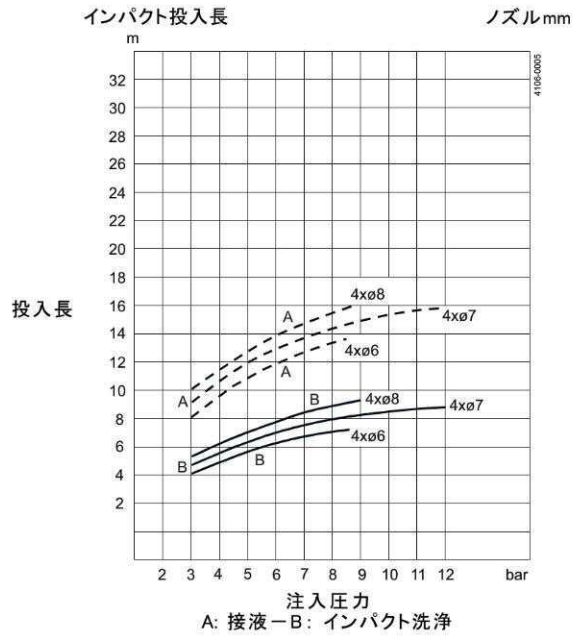
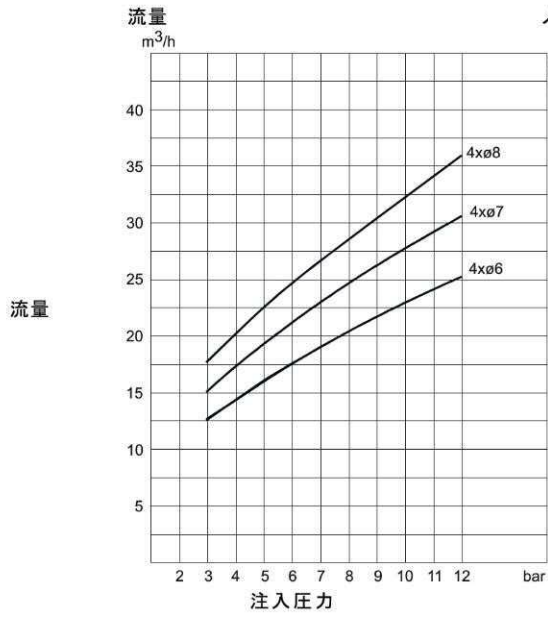

A	B	C	D	E	F	G	H	J
297	170	1½" BSP または 1½" / 2" NPT	204	78	152	ø225	ø264	ø190

標準仕様

ノズルの径の選択により要求圧力でのジェット・インパクトの長さおよび流量を最適化できます。Toftejorg TZ-74 自己洗浄型は材質の「適合宣言書」を標準書類として提供します。

TRAX シミュレーション・ツール

TRAX は、Toftejorg TZ-74 自動洗浄型の特定タンクまたは容器内での動作をシミュレートする独自のソフトウェアです。このシミュレーションでは、湿潤強度、パターンメッシュ幅、洗浄ジェット速度についての情報が得られます。この情報を使用して、タンク洗浄機器の最適位置および導入する流量、時間、圧力の適切な組み合わせを判断することができます。

多様な用途に対応する様々な洗浄シミュレーションを含む TRAX デモは、タンク洗浄用途の基準および文書として用いることができます。TRAXシミュレーションは、ご要望に応じて無料で利用可能です。

湿潤強度

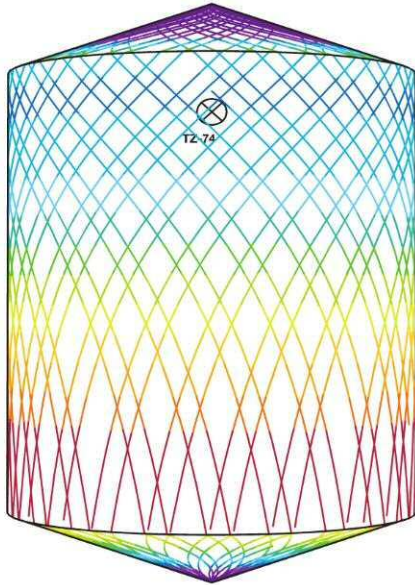
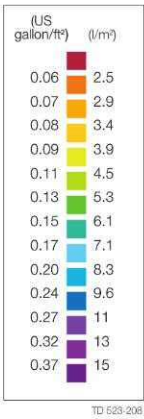

D5m H6m, Toftejorg TZ-74 自己洗浄型、4 x ø7 mm, 0% 時間 = 3.8 分、水消費量 = 1192 l

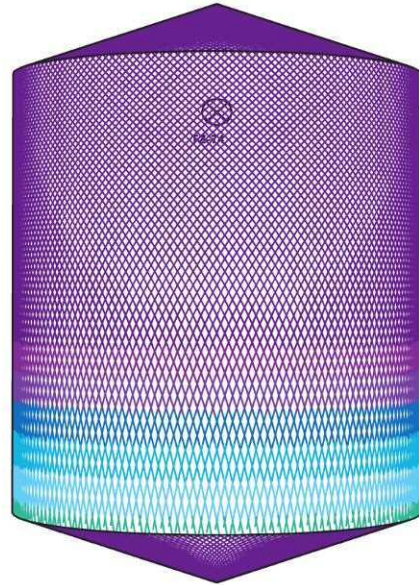

D5m H6m, Toftejorg TZ-74 自己洗浄型、4 x ø7 mm, 0% 時間 = 15.3 分、水消費量 = 4853 l